



COMUNE DI SCICLI

Libero Consorzio Comunale di Ragusa

SETTORE AMBIENTE, PATRIMONIO - GESTIONE PATRIMONIO-ESPROPRI

SERVIZI CIMITERIALI



DETERMINAZIONE AMP N. 352 DEL 07 DIC. 2018

REGISTRO GENERALE N. 1222 DEL 12-12-18

OGGETTO: Assegnazione area cimiteriale per la concessione di area per Mausoleo a 4 posti, contraddistinta con il n.14 nell'ampliamento del Cimitero - 1° Lotto.- **Ditta Arrabito Giovanni- Arrabito Maria Rita .**

IL TITOLARE P.O.

Premesso che:

- Con istanza acquisita al N/S Prot. N. 30958 del 09.10.2018 i Sigg. Arrabito Giovanni e Arrabito Maria Rita hanno chiesto di poter acquistare un'area cimiteriale finalizzata alla realizzazione di un mausoleo a 4 posti per loro stessi per la madre Occhipinti Ignazia nata a Scicli 31.10.1937 , per il padre già deceduto il 30.11.2017 e tumulato in via temporanea , e per la futura tumulazione dei loro eredi diretti;
- Con N/S nota Prot. 35403 del 20.11.2018 i Sigg. Arrabito Giovanni e Arrabito Maria Rita , sono stati invitati a presentarsi presso l'Ufficio Servizi Cimiteriali , per la scelta dell'area e la conseguente assegnazione dell'area;
- In data 29.11.2018 è stato redatto verbale con cui , sulla scorta delle planimetrie relative al Cimitero ove sono riportate le aree previste per ospitare un mausoleo a 4 posti i richiedenti Sigg. Arrabito Giovanni e Arrabito Maria Rita hanno confermato il proprio interesse all'acquisto dell'area, e accettato l'area contraddistinta con il N. 14 ubicata nel Cimitero Cittadino.
- Con delibera di Giunta Comunale n. 67 del 16.04.2013, è stata impartita la direttiva per la concessione di aree cimiteriali, nel costruendo cimitero cittadino;

VERIFICATO che il Responsabile del Procedimento , giusta Relazione Istruttoria resa in data 04.12.2018 non si trova in nessuna ipotesi di conflitto di interessi nemmeno potenziale, né in situazioni che danno luogo ad obbligo di astensione ai sensi dell'art.6 del D.P.R. 62/2013 e del Codice di Comportamento interno del Comune di Scicli , approvato con Delibera G.M. n.10 del 31/01/2014 e del P.T.P.C. approvato con Delibera G.C. n.16 del 31/01/2018;

CONSIDERATO che in base alle tariffe vigenti, approvate con delibera di G.C. n. 97 del 06.06.2013, per la concessione di un'area cimiteriale destinata alla realizzazione di un mausoleo a **4 posti**, il concessionario ha versato una somma pari ad €. 10.611,77, con bonifico bancario effettuato in data 30.11.2018 al Comune di Scicli cod. IBAN: IT02V0503684520CC0211182945 presso Banca Agricola Popolare di Ragusa acquisito al N/S Prot. Gen. n. 36641 in data 30.11.2018;

VISTO il vigente regolamento di Polizia Mortuaria locale approvato dalla Commissione Straordinaria con delibera n. 15 del 21.04.2016 ;

RITENUTO poter accogliere la richiesta dei Sigg. Arrabito Giovanni e Arrabito Maria Rita ;

VISTA la determina Sindacale n. 50 del 29/12/2017, con la quale sono stati conferiti gli incarichi relativi alle posizioni organizzative dell'Ente;

VISTA la Deliberazione della Sezione Controllo per la Regione Siciliana della Corte dei Conti n°7/2017/PRSP che ha disposto, quale misura interdittiva e inibitoria, il divieto di effettuare spese per servizi non espressamente previsti per legge nella misura e nei termini di cui all'art. 188, comma 1 quater del Tuel;

VISTO l'art.148 D.Lgs. N° 267/2000;

ATTESO che ai sensi dell'art. 107 comma-2 e comma 3 lett. f, del D.lgs. n. 267/2000 il quale attribuisce ai dirigenti tutti i compiti, compresa l'adozione degli atti e provvedimenti amministrativi che impegnano l'amministrazione verso l'esterno e i provvedimenti di concessione;
VISTO L'art. 163 del D.Lgs n. 267/2000;
VISTO l'art.48 dello Statuto Comunale;

DETERMINA

Per la causale in premessa:

- 1) Di assegnare ai Sigg. **Arrabito Giovanni e Arrabito Maria Rita** l'area nell'ampliamento del Cimitero cittadino I° Lotto, contraddistinta con il **n. 14**, dell'allegata planimetria, che costituisce parte integrante e sostanziale del presente provvedimento, per la realizzazione di un Mausoleo a 4 posti per la futura tumulazione degli stessi, per la madre Occhipinti Ignazia nata a Scicli 31.10.1937, per il padre già deceduto il 30.11.2017 e tumulato in via temporanea e per la futura tumulazione dei loro eredi diretti;
- 2) Di autorizzare la stipula del contratto di concessione dell'area.
- 3) Accertare in entrata la somma di € 10.611,77 con imputazione al Titolo 4 - Tip. 0400 - Categ. 1 - Cap/Art. 0010 del Bilancio di Previsione finanziario 2017-2019, approvato con Delibera C.C. n.83 del 07/11/2017.
- 4) Di dare atto che la somma di € 10.611,77 è stata introitata al Titolo 4- Tip. 0400 - Categ. 1 - Cap/Art. 0010 del del Bilancio di Previsione finanziario 2017-2019, approvato con Delibera C.C. n.83 del 07/11/2017.
- 5) Dare atto che il presente provvedimento risulta compatibile con la misura interdittiva di cui alla deliberazione n. 7/2017/PRSP della Corte dei Conti, Sezione di Controllo per la Regione Siciliana;
- 6) Dare atto di non trovarsi in nessuna ipotesi di conflitto d'interesse nemmeno potenziale né in situazioni che danno luogo ad obbligo di astensione ai sensi dell'art.6 del D.P.R. 62/2013 e del Codice di Comportamento interno del Comune di Scicli, approvato con Delibera G.M. n.10 del 31/01/2014 e del P.T.P.C. approvato con Delibera G.C. n.16 del 31/01/2018.
- 7) Di dare atto che in ottemperanza al dispositivo della L. 196/2003 (legge di tutela della privacy e dei dati personali),i dati sensibili vengono omissi e riportati nell'allegato A) che pur costituendo parte integrante e sostanziale del presente provvedimento, non sarà pubblicato.
- 8) Di trasmettere la presente in originale, al Servizio Finanziario, al Servizio Segreteria per i conseguenti adempimenti di competenza, ed in copia al Sindaco ed al Responsabile dei Servizi Cimiteriali.

**Il Responsabile dell'Ufficio
Servizi Cimiteriali e Sanità**
Geom. Armenta Loredana



IL TITOLARE P.O. SETTORE VII
AMBIENTE, PATRIMONIO-GESTIONE PATRIMONIO -ESPROPRI
Ing. Guglielmo Spanò

SERVIZIO FINANZIARIO

ACCERTAMENTO: N. 14 / 2018 Rev. N° 9369 del 11-12-

IMPEGNO: N. _____

~~LIQUIDAZIONE:~~ N. _____

VISTO: Si attesta la regolarità contabile e la relativa copertura finanziaria.

12 DIC. 2018

IL CAPO SETTORE FINANZE

Dott.ssa Grazia Maria Galanti

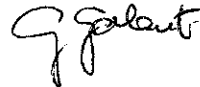

Mausoleo a 4 posti

Pianta

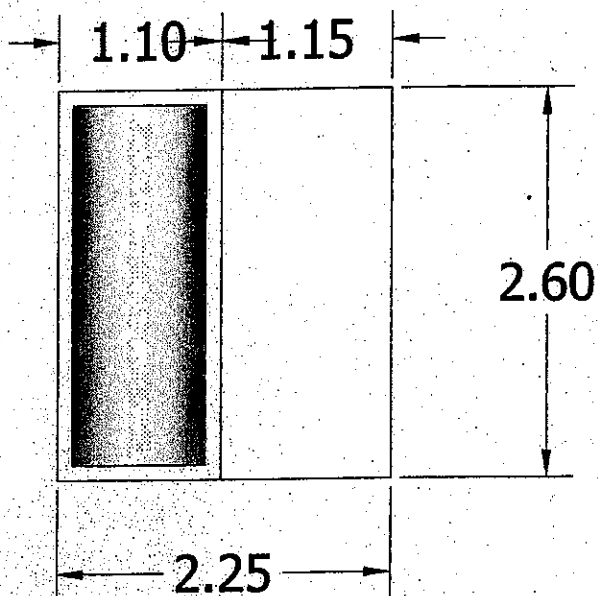

Prospetto Frontale

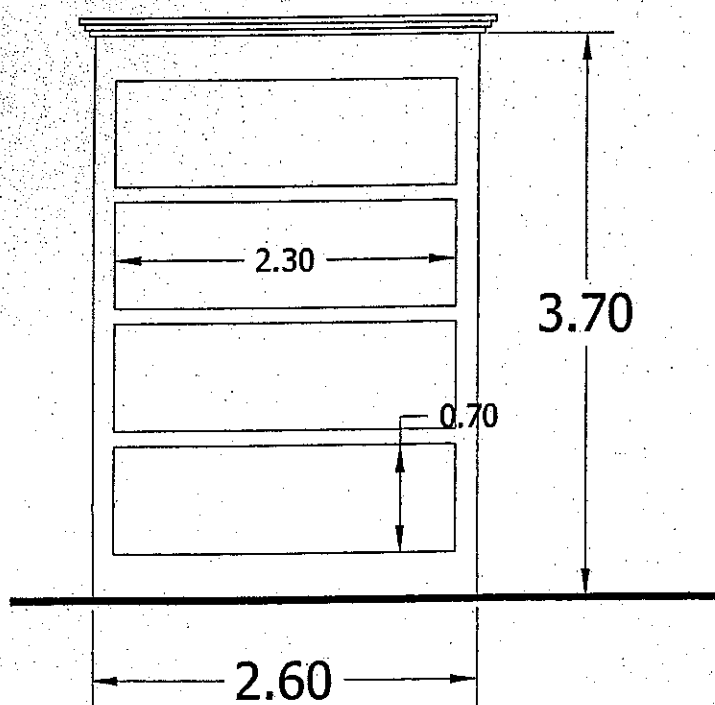

Prospetto Laterale

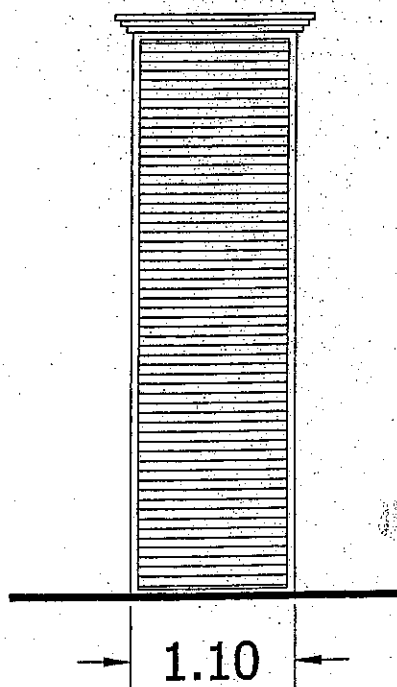

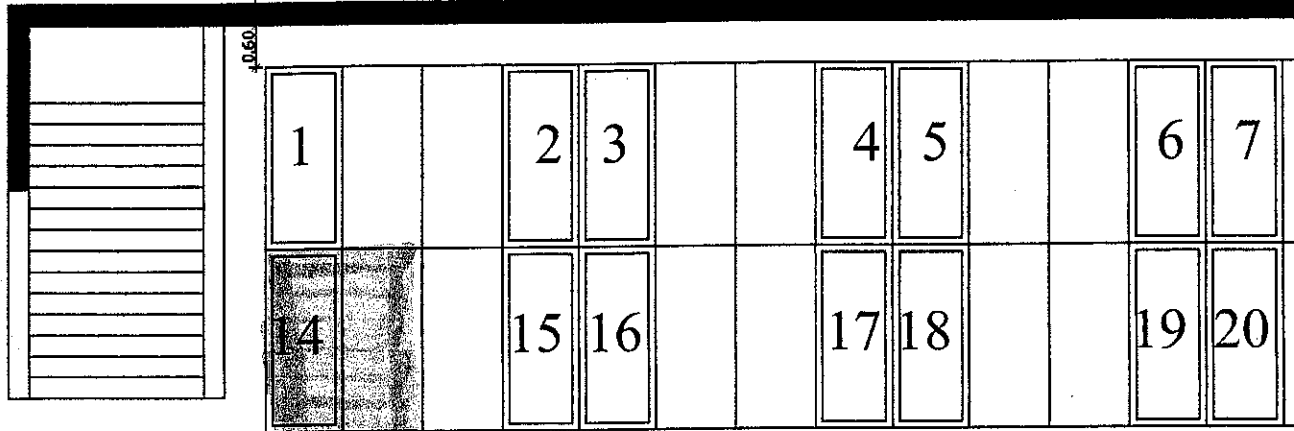
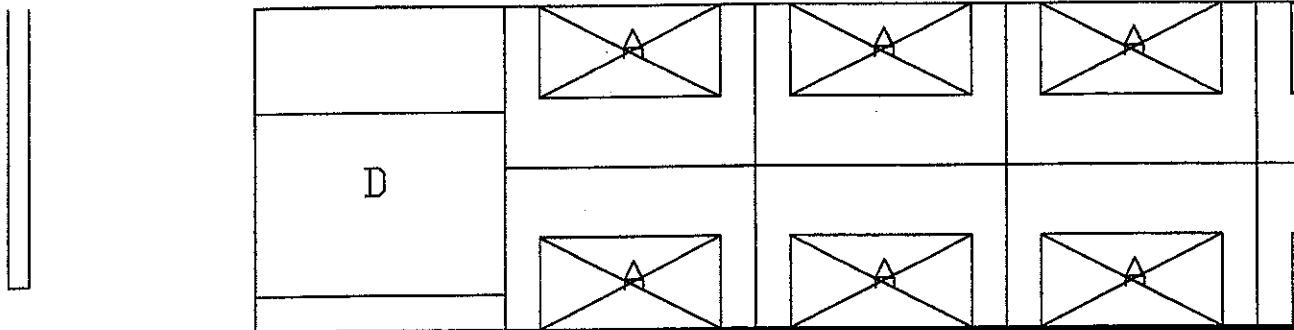

0.60

0.60

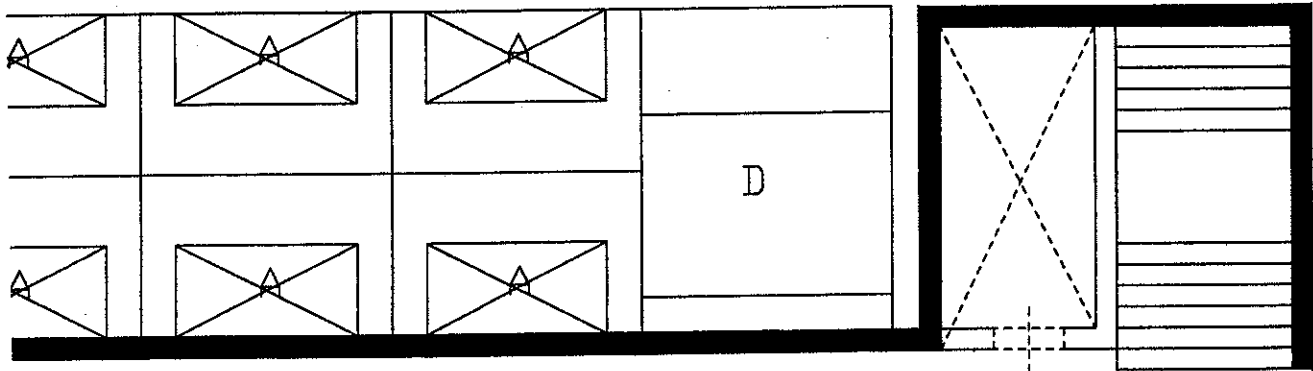

	8	9			10	11			12	13	
	21	22			23	24			25	26	

