



COMUNE DI SCICLI

Libero Consorzio Comunale di Ragusa

SETTORE AMBIENTE, PATRIMONIO - GESTIONE PATRIMONIO-ESPROPRI
SERVIZI CIMITERIALI



DETERMINAZIONE AMP N. 272 DEL 25 SET. 2018

REGISTRO GENERALE N. 980 DEL 28-9-18

OGGETTO: Assegnazione area cimiteriale per la concessione di area per Mausoleo a 4 posti, contraddistinta con il n.12 nell'ampliamento del Cimitero - I° Lotto.- **Ditta Caruso Eva Maria Giovanna.**

IL RESPONSABILE P.O.

Premesso che:

- Con istanza acquisita al N/S Prot. N. 27218 del 05/09/2018 la Sig. ra Caruso Eva Maria ha chiesto di poter acquistare un'area cimiteriale finalizzata alla realizzazione di un Monumentino a 4 posti, per la sepoltura:
 - del coniuge Militello Francesco, già deceduto e tumulato in provvisorio;
 - per la futura tumulazione della stessa richiedente;
 - per la futura tumulazione della Sig.ra Caruso Annetta sorella della richiedente;
 - per la futura tumulazione della figlia Militello Carolina e rispettivo coniuge e figli.
- Con N/S nota Prot. 28004 del 12/09/2018 la Sig.ra Caruso Eva Maria è stata invitata a presentarsi presso l'Ufficio Servizi Cimiteriali, per la scelta dell'area e la conseguente assegnazione dell'area,
- In data 18/09/2018 è stato redatto verbale con cui, sulla scorta delle planimetrie relative al Cimitero ove sono riportate le aree previste per ospitare un monumentino a 4 posti, la richiedente Sig.ra Caruso Eva Maria, ha confermato il proprio interesse all'acquisto dell'area, e accettato l'area contraddistinta con il N. 12 ubicata nel Cimitero Cittadino.
- Con delibera di Giunta Comunale n. 67 del 16.04.2013, è stata impartita la direttiva per la concessione di aree cimiteriali, nel costruendo cimitero cittadino;

VERIFICATO che il Responsabile del Procedimento, giusta Relazione Istruttoria resa in data 25/09/2018 non si trova in nessuna ipotesi di conflitto di interessi nemmeno potenziale, né in situazioni che danno luogo ad obbligo di astensione ai sensi dell'art.6 del D.P.R. 62/2013 e del Codice di Comportamento interno del Comune di Scicli, approvato con Delibera G.M. n.10 del 31/01/2014 e del P.T.P.C. approvato con Delibera G.C. n.16 del 31/01/2018;

CONSIDERATO che in base alle tariffe vigenti, approvate con delibera di G.C. n. 97 del 06.06.2013, per la concessione di un'area cimiteriale destinata alla realizzazione di un mausoleo a 4 posti, il concessionario ha versato una somma pari ad €. 10.611,77, con bonifico bancario effettuato in data 19/09/2018 al Comune di Scicli cod. IBAN: IT02V0503684520CC0211182945 presso Banca Agricola Popolare di Ragusa acquisito al N/S Prot. Gen. n. 28891 in data 19/09/2018;

VISTO il vigente regolamento di Polizia Mortuaria locale approvato dalla Commissione Straordinaria con delibera n. 15 del 21.04.2016;

RITENUTO poter accogliere la richiesta del Sig. ~~Line Franco~~  **VISTA** la determina Sindacale n. 50 del 29/12/2017, con la quale sono stati conferiti gli incarichi relativi alle posizioni organizzative dell'Ente;

VISTA la Deliberazione della Sezione Controllo per la Regione Siciliana della Corte dei Conti n°7/2017/PRSP che ha disposto, quale misura interdittiva e inibitoria, il divieto di effettuare spese per servizi non espressamente previsti per legge nella misura e nei termini di cui all'art. 188, comma 1 quater del Tuel;

VISTO l'art.148 D.Lgs. N° 267/2000;

ATTESO che ai sensi dell'art. 107 comma 2 e comma 3 lett. f, del D.lgs. n. 267/2000 il quale attribuisce ai dirigenti tutti i compiti, compresa l'adozione degli atti e provvedimenti amministrativi che impegnano l'amministrazione verso l'esterno e i provvedimenti di concessione;

VISTO L'art, 163 del D.Lgs n. 267/2000;

VISTO l'art.48 dello Statuto Comunale;

DETERMINA

Per la causale in premessa:

- 1) Di assegnare alla Sig.ra **Caruso Eva Maria** l'area nell'ampliamento del Cimitero cittadino I° Lotto, contraddistinta con il n. 12, dell'allegata planimetria, che costituisce parte integrante e sostanziale del presente provvedimento, per la realizzazione di un Mausoleo a 4 posti per la futura tumulazione della stessa, del coniuge Militello Francesco, già deceduto e tumulato in provvisorio, per la futura tumulazione della Sig.ra Caruso Annetta sorella della richiedente, per la futura tumulazione della figlia Militello Carolina e rispettivo coniuge e figli.
- 2) Di autorizzare la stipula del contratto di concessione dell'area.
- 3) Accertare in entrata la somma di € 10.611,77 con imputazione al Titolo 4 - Tip. 0400 - Categ. 1 - Cap/Art. 0010 del Bilancio di Previsione finanziario 2017-2019, approvato con Delibera C.C. n.83 del 07/11/2017.
- 4) Di dare atto che la somma di €. 10.611,77 è stata introitata al Titolo 4- Tip. 0400 - Categ. 1 - Cap/Art. 0010 del del Bilancio di Previsione finanziario 2017-2019, approvato con Delibera C.C. n.83 del 07/11/2017.
- 5) Dare atto che il presente provvedimento risulta compatibile con la misura interdittiva di cui alla deliberazione n. 7/2017/PRSP della Corte dei Conti, Sezione di Controllo per la Regione Siciliana;
- 6) Dare atto di non trovarsi in nessuna ipotesi di conflitto d'interesse nemmeno potenziale né in situazioni che danno luogo ad obbligo di astensione ai sensi dell'art.6 del D.P.R. 62/2013 e del Codice di Comportamento interno del Comune di Scicli, approvato con Delibera G.M. n.10 del 31/01/2014 e del P.T.P.C. approvato con Delibera G.C. n.16 del 31/01/2018.
- 7) Di dare atto che in ottemperanza al dispositivo della L. 196/2003 (legge di tutela della privacy e dei dati personali),i dati sensibili vengono omessi e riportati nell'allegato A) che pur costituendo parte integrante e sostanziale del presente provvedimento, non sarà pubblicato.
- 8) Di trasmettere la presente in originale, al Servizio Finanziario, al Servizio Segreteria per i conseguenti adempimenti di competenza, ed in copia al Sindaco ed al Responsabile dei Servizi Cimiteriali e Sanità.

**Il Responsabile dell'Ufficio
Servizi Cimiteriali e Sanità**
Geom. Amenta Lorcedana



**IL RESPONSABILE P.O. SETTORE VII
AMBIENTE, PATRIMONIO-GESTIONE PATRIMONIO -ESPROPRI**
Ing. Guglielmo Spanò

SERVIZIO FINANZIARIO

ACCERTAMENTO: N. 14/2018

Rev. N° 7421/2018

IMPEGNO: N. /

LIQUIDAZIONE: N. /

VISTO: Si attesta la regolarità contabile e la relativa copertura finanziaria.

IL CAPO SETTORE FINANZE
Dott.ssa Grazia Maria Galanti

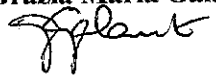

28 SET. 2018



Mausoleo a 4 posti

Pianta

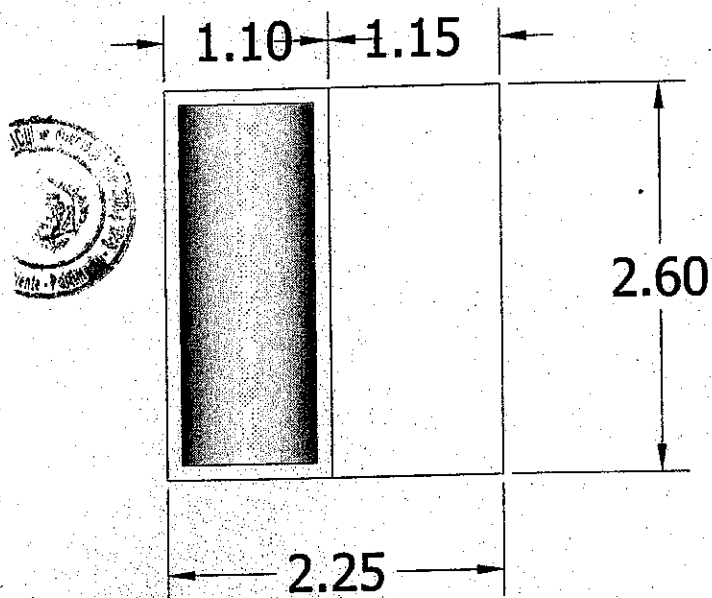

Prospetto Frontale

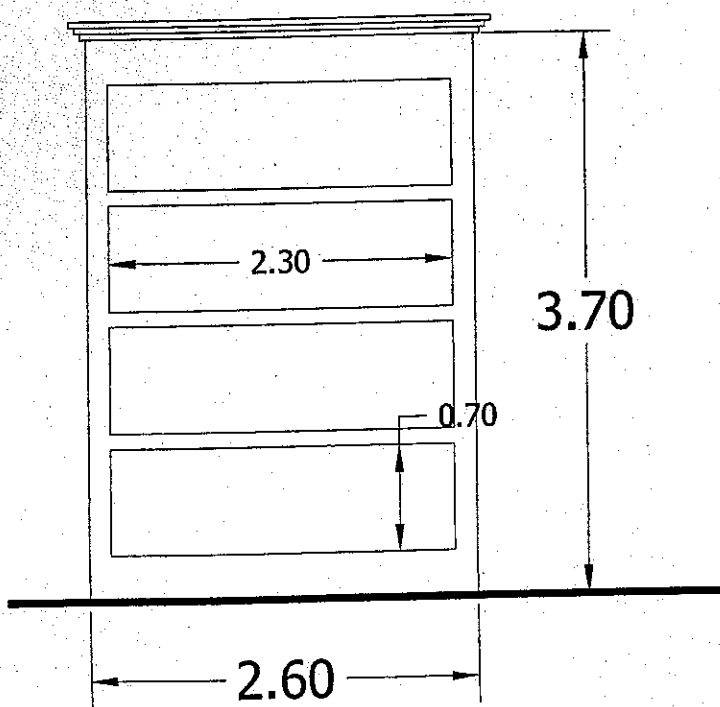

Prospetto Laterale

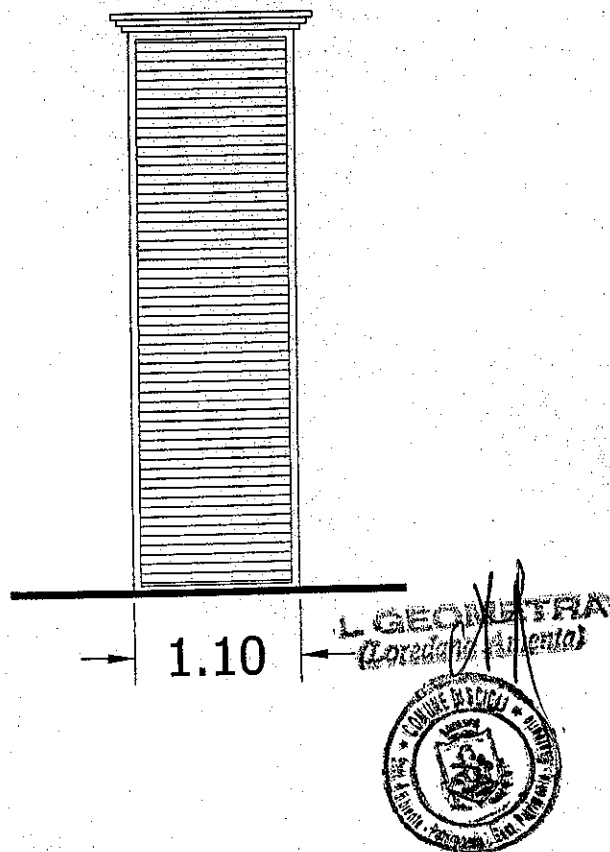

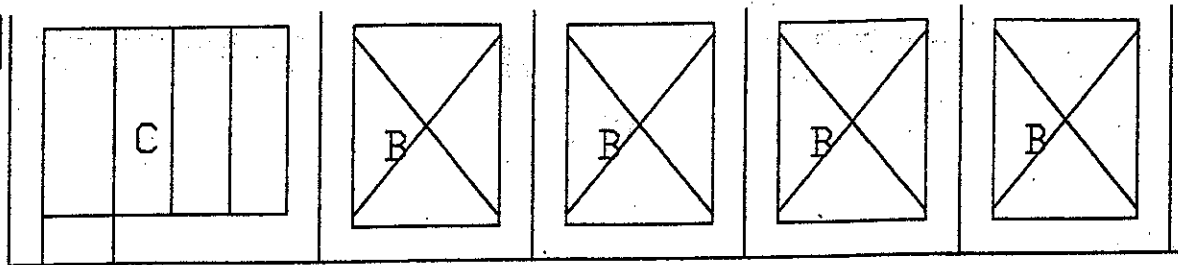

1.80

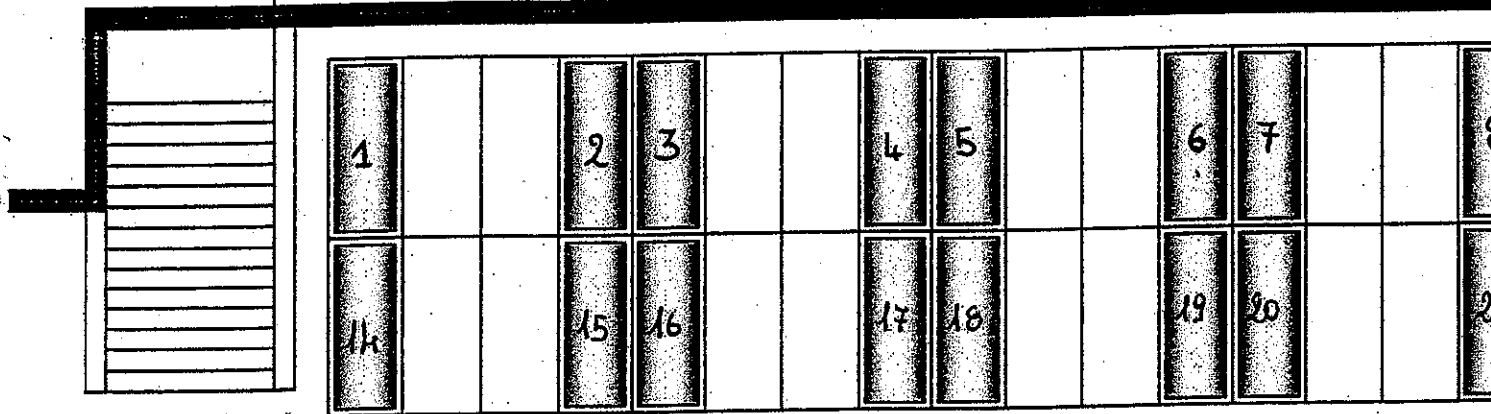
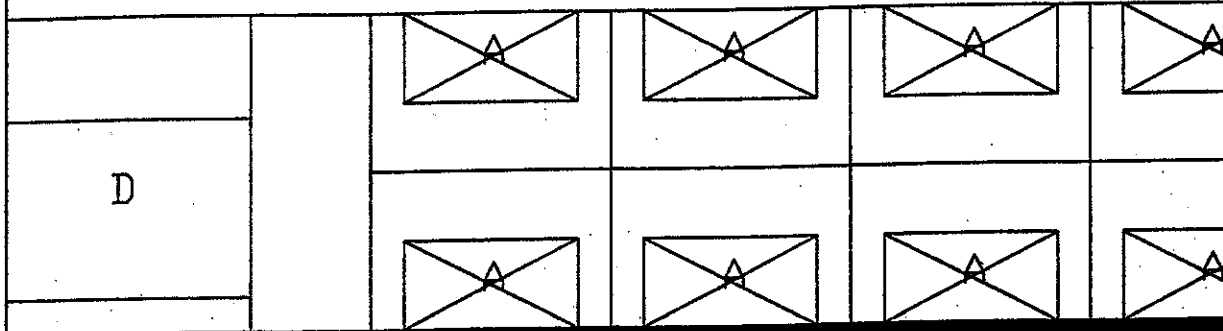

4.60

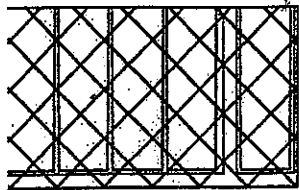

1.00

$h = 2,70$ da realizzare

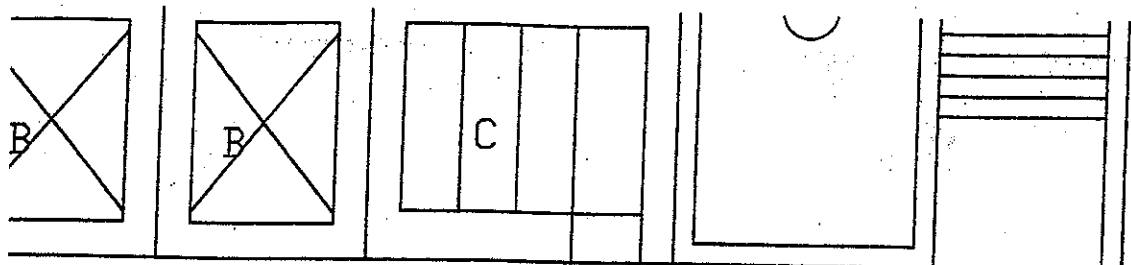

3.60 3.60 0.40

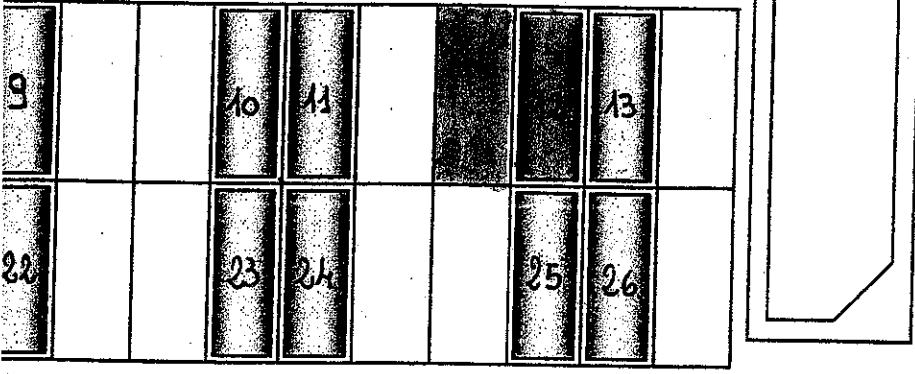
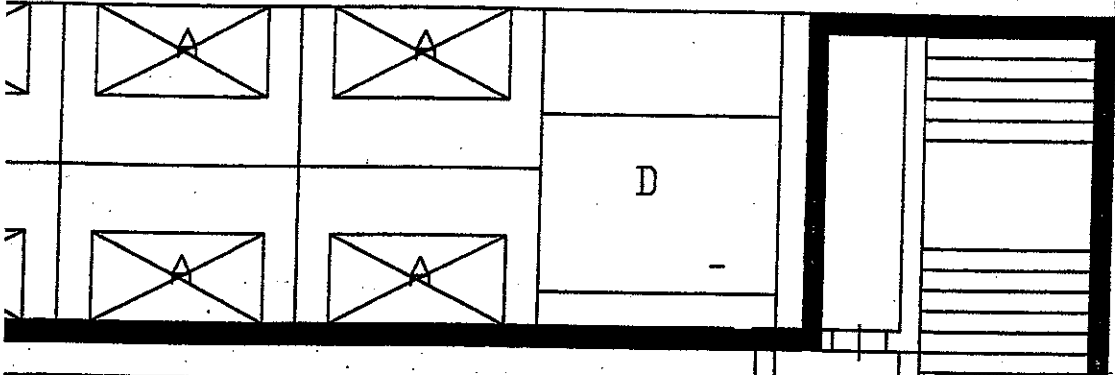

Handwritten signature and stamp.

