



ORIGINALE



COMUNE DI SCICLI

Libero Consorzio Comunale di Ragusa

SETTORE AMBIENTE, PATRIMONIO- GESTIONE PATRIMONIO-ESPROPRI
SERVIZI CIMITERIALI E SANITÀ

DETERMINAZIONE AMP N. 16 DEL 29 MAR. 2018

REGISTRO GENERALE N. 395 DEL 19.04.2018

OGGETTO: Assegnazione area cimiteriale per la concessione di area per un Monumentino a 4 posti contraddistinta con il n.9 nell'ampliamento del Cimitero - I° Lotto.- **Ditta Bonincontro Francesco.**

IL RESPONSABILE P.O.

Premesso che:

- Con istanza acquisita al N/S Prot. N. 1835 del 12/01/2011 il Sig. Bonincontro Francesco ha chiesto di poter acquistare un'area cimiteriale finalizzata alla realizzazione di un Monumentino a 4 posti, per se stesso e dei seguenti familiari: Bonincontro Angelo nato a Scicli il 27/01/1926, Patti Carmela nata a Marineo (PA) il 02/07/1927, Bonincontro Giuseppa nata a Palermo il 27/04/1956;
- Con N/S Prot. N. 27071 del 28/09/2017 il Sig. Bonincontro Francesco è stato invitato a presentarsi presso l'Ufficio Servizi Cimiteriali al fine di confermare il proprio interesse all'acquisto dell'area;
- In data 10/10/2017 Prot. n. 28255 il Sig. Bonincontro Francesco ha confermato il proprio interesse all'acquisto dell'area;
- Con N/S nota Prot. n. 30319 del 23/10/2017 il Sig. Bonincontro Francesco è stato invitato a presentarsi presso l'Ufficio Servizi Cimiteriali, per la scelta dell'area e la conseguente assegnazione dell'area;
- In data 07/12/2017 è stato redatto verbale con cui, sulla scorta delle planimetrie relative al Cimitero ove sono riportate le aree previste per ospitare un monumentino a 4 posti il richiedente Sig. Bonincontro Francesco, ha confermato il proprio interesse all'acquisto dell'area, e accettato l'area contraddistinta con il N. 9 ubicata nel Cimitero Cittadino.
- Con delibera di Giunta Comunale n. 67 del 16.04.2013, è stata impartita la direttiva per la concessione di aree cimiteriali, nel costruendo cimitero cittadino;

VERIFICATO che il Responsabile del Procedimento, giusta Relazione Istruttoria resa in data 28/03/2018 non si trova in nessuna ipotesi di conflitto di interessi nemmeno potenziale, né in situazioni che danno luogo ad obbligo di astensione ai sensi dell'art.6 del D.P.R. 62/2013 e del Codice di Comportamento interno del Comune di Scicli, approvato con Delibera G.M. n.10 del 31/01/2014 e del P.T.P.C. approvato con Delibera G.C. n.16 del 31/01/2018;

CONSIDERATO che in base alle tariffe vigenti, approvate con delibera di G.C. n. 97 del 06.06.2013, per la concessione di un'area cimiteriale destinata alla realizzazione di un monumentino a 4 posti il concessionario ha versato una somma pari ad €. 10.614,06 con Bonifico Bancario effettuato in data 29/01/2018 al Comune di Scicli cod. IBAN: IT02V0503684520CC0211182945 presso UNICREDIT di Cinisi acquisito al N/S Prot. Gen. n. 4894 del 12/02/2018;

VISTO il vigente regolamento di Polizia Mortuaria locale approvato dalla Commissione Straordinaria con delibera n. 15 del 21.04.2016;

RITENUTO poter accogliere la richiesta del Sig. Bonincontro Francesco;

VISTA la determina Sindacale n. 50 del 29/12/2017, con la quale sono stati conferiti gli incarichi relativi alle posizioni organizzative dell'Ente;

VISTA la Deliberazione della Sezione Controllo per la Regione Siciliana della Corte dei Conti n°7/2017/PRSP che ha disposto, quale misura interdittiva e inibitoria, il divieto di effettuare spese per servizi non espressamente previsti per legge nella misura e nei termini di cui all'art. 188, comma 1 quater del Tuel;

SERVIZIO FINANZIARIO

ACCERTAMENTO: N. 14/2018 

Rev N° 1462/8.2.18

IMPEGNO: N. _____

LIQUIDAZIONE: N. _____

VISTO: Si attesta la regolarità contabile e la relativa copertura finanziaria.

18 APR. 2018

IL CAPO SETTORE FINANZE
Dott.ssa Grazia Maria Galanti

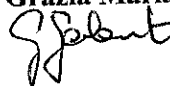

Mausoleo a 4 posti

Pianta

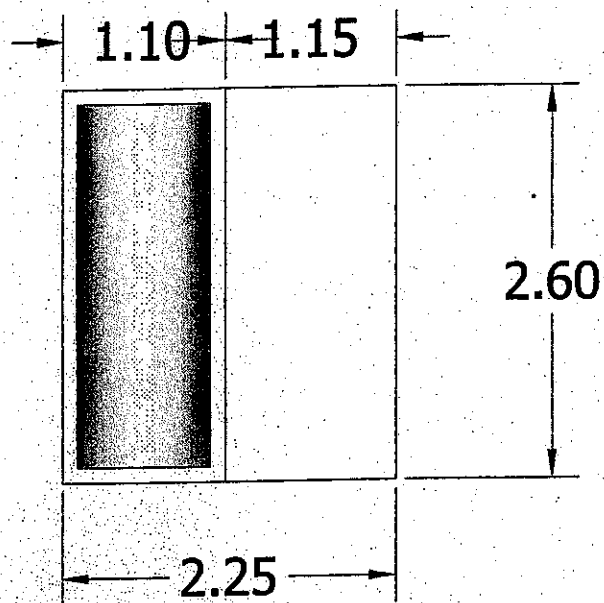

Prospetto Frontale

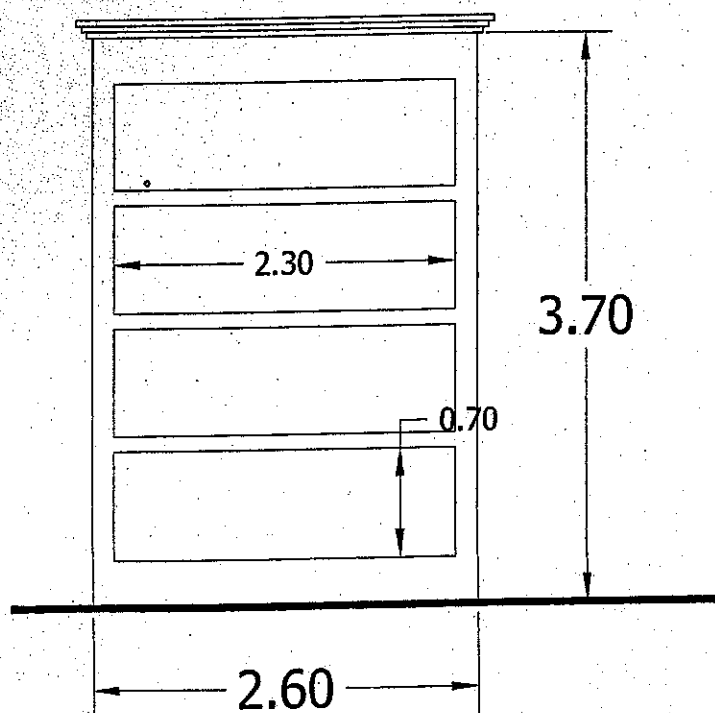

Prospetto Laterale

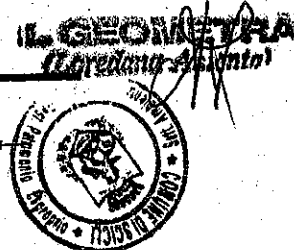
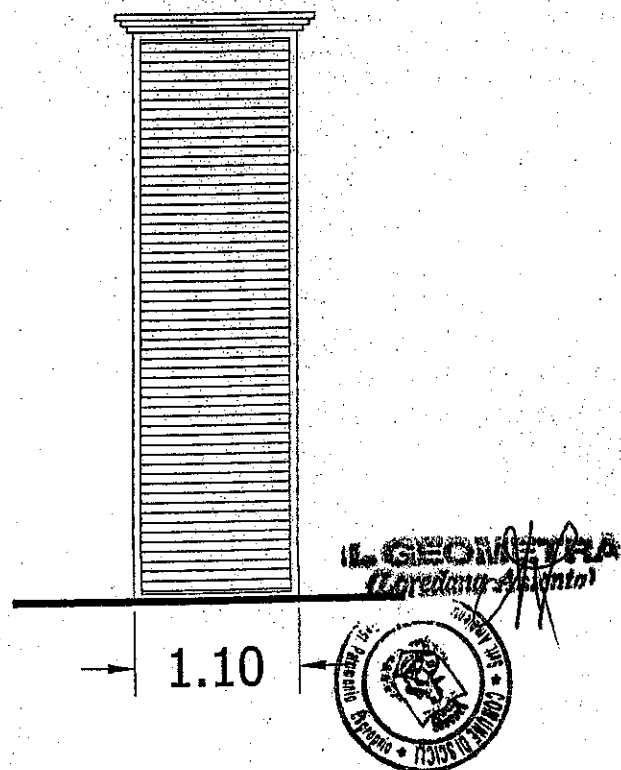

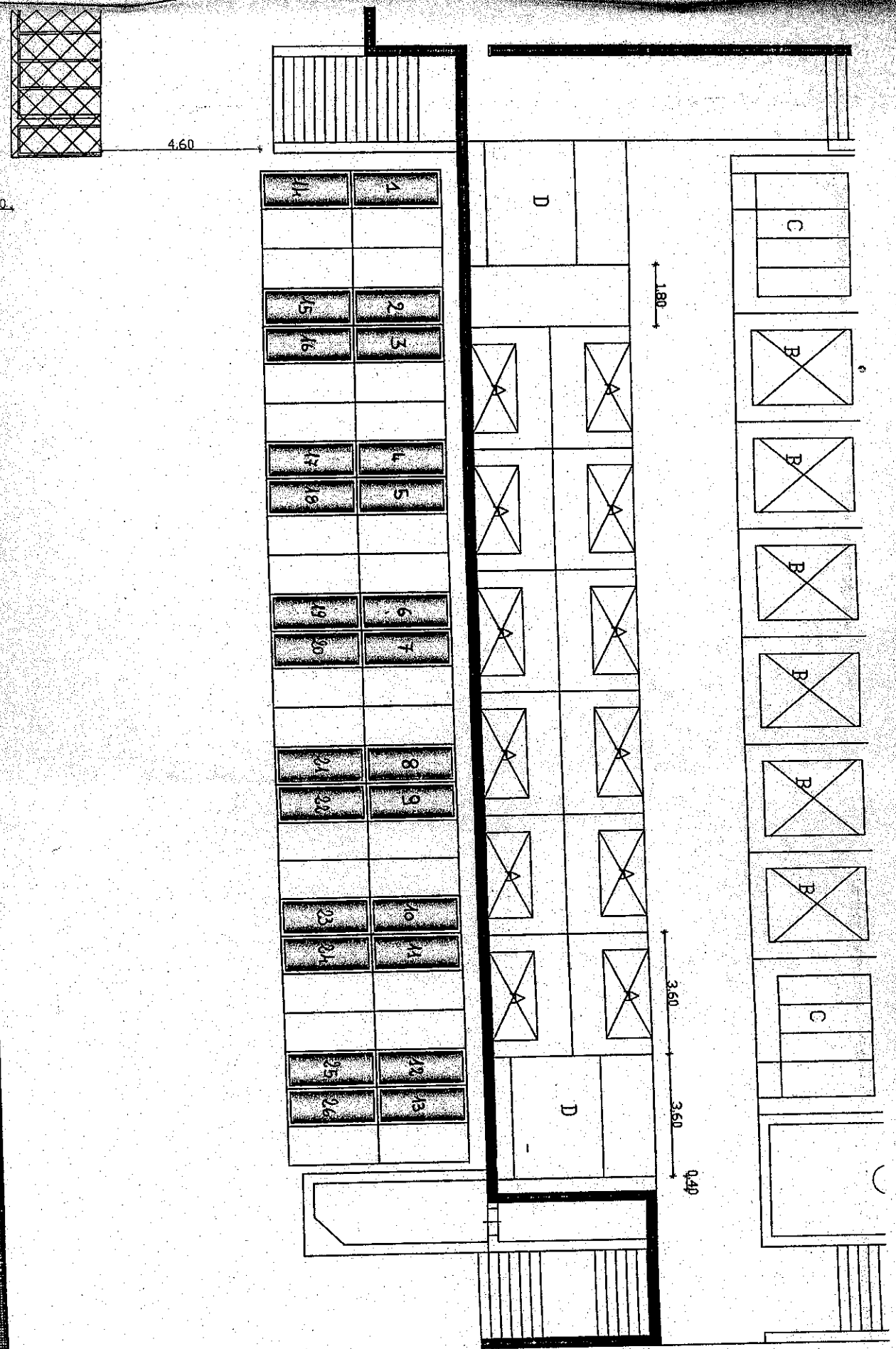

h= 2,70 da realizzare



L. GEOMETRA
 PROGETTAZIONE
 ARCHITETTURA
 1957 - San Antonio Padova