



**COMUNE DI SCICLI**  
*Libero Consorzio Comunale di Ragusa*  
**SETTORE VII AMBIENTE E PATRIMONIO**  
 SERVIZI CIMITERIALI E SANITÀ

**DETERMINAZIONE AM/PA N. 60 DEL 08 NOV. 2017**

**REGISTRO GENERALE N. 1105 DEL 24-11-17**

**OGGETTO:** Assegnazione area cimiteriale per la concessione di area per costruzione monumentino a quattro posti contraddistinta con il n.7 nell'ampliamento del Cimitero - I° Lotto.-  
**Ditta Manenti Enzo Libero**

**IL CAPO SETTORE**

**Premesso che:**

- Il Sig. Manenti Enzo Libero con istanza acquisita al N/S Prot. Gen. n. 34601 del 09/12/2016 , ha chiesto di poter acquistare un'area cimiteriale finalizzata alla realizzazione di un monumentino a 4 posti di per la futura tumulazione dello stesso e propri familiari;
- Con delibera di Giunta Comunale n. 67 del 16.04.2013, è stata impartita la direttiva per la concessione di aree cimiteriali, nel costruendo cimitero cittadino;
- Con N/S Prot. n.27196 del 29/09/2017 il Sig. Manenti Enzo Libero è stato invitato a presentarsi presso l'Ufficio Servizi Cimiteriali al fine di confermare il proprio interesse all'acquisto dell'area ;
- In data 02/10/2017 Prot. 27223 il Sig. Manenti Enzo Libero ha confermato il proprio interesse all'acquisto dell'area ;
- In data 24/10/2017 è stato redatto verbale con cui , sulla scorta delle planimetrie relative al Cimitero ove sono riportate le aree previste per ospitare un monumentino a 4 posti, il richiedente Sig. Manenti Enzo Libero , ha confermato il proprio interesse all'acquisto dell'area, e accettato l'area contraddistinta con il N. 7 ubicata nel Cimitero Cittadino .

**VERIFICATO** che il Responsabile del Procedimento , giusta Relazione Istruttoria resa in data 08/11/2017 non si trova in nessuna ipotesi di conflitto di interessi nemmeno potenziale, né in situazioni che danno luogo ad obbligo di astensione ai sensi del d.P.R. 62/2013 e del Codice di comportamento interno;

**CONSIDERATO** che in base alle tariffe vigenti, approvate con delibera di G.C. n. 97 del 06.06.2013, per la concessione di un'area cimiteriale destinata alla realizzazione di un monumentino a **4 posti**, il concessionario ha versato una somma pari ad €. 10.611,77, con bonifico bancario effettuato in data 25/10/2017 al Comune di Scicli cod. IBAN: IT02V0503684520CC0211182945 presso la Banca Agricola Popolare di Ragusa succursale di Scicli ;

**VISTO** il vigente regolamento di Polizia Mortuaria locale approvato dalla Commissione Straordinaria con delibera n. 15 del 21.04.2016 ;

**RITENUTO** poter accogliere la richiesta del Sig. Manenti Enzo Libero;

**VISTA** la determina Sindacale n. 38 del 28/09/2017, con la quale sono stati conferiti gli incarichi relativi alle posizioni organizzative dell'Ente;

**VISTA** la Deliberazione della Sezione Controllo per la Regione Siciliana della Corte dei Conti n°7/2017/PRSP che ha disposto, quale misura interdittiva e inibitoria, il divieto di effettuare spese per servizi non espressamente previsti per legge nella misura e nei termini di cui all'art. 188, comma 1 quater del Tuel;

**VISTO** l'art. 163 del D,Lgs n. 267/2000;

**VISTO** l'art.148 D.Lgs. N° 267/2000;

**ATTESO** che ai sensi dell'art. 107 comma 2 e comma 3 lett. f, del D.lgs. n. 267/2000 il quale attribuisce ai dirigenti tutti i compiti, compresa l'adozione degli atti e provvedimenti amministrativi che impegnano l'amministrazione verso l'esterno e i provvedimenti di concessione;

**VISTO** l'art.48 dello Statuto Comunale;

## **DETERMINA**

### **Per la causale in premessa:**

- 1) Di assegnare al **Sig. Manenti Enzo Libero**, l'area nell'ampliamento del Cimitero cittadino I° Lotto, contraddistinta con il n.7, dell'allegata planimetria, che costituisce parte integrante e sostanziale del presente provvedimento, per la realizzazione di un monumentino a 4 posti per la futura tumulazione della stessa e propri familiari;
- 2) Di autorizzare la stipula del contratto di concessione dell'area;
- 3) Accertare in entrata la somma di € 10.611,77 con imputazione al Titolo 4 - Tip. 0400 – Categ. 1 \_ Cap/Art. 0010 del redigendo Bilancio 2017; ;
- 4) Di dare atto che la somma di €. 10.611,77 è stata introitata al Titolo 4- Tip. 0400 – Categ. 1 \_ Cap/Art. 0010 del Redigendo Bilancio 2017;
- 5) Dare atto che il presente provvedimento rispetta le previsioni dell'art 163 comma 2 del D.Lgs n. 267/2000, sulla Gestione Provvisoria;
- 6) Dare atto che il presente provvedimento risulta compatibile con la misura interdittiva di cui alla deliberazione n. 7/2017/PRSP della Corte dei Conti, Sezione di Controllo per la Regione Siciliana;
- 7) Dare atto che il presente provvedimento è munito di rituale attestazione resa dal Responsabile del Procedimento in ordine all'assenza di conflitti d'interesse di cui al D.P.R. n° 62/16 del codice di comportamento interno;
- 8) Dare atto di non trovarsi in nessuna ipotesi di conflitto d'interesse nemmeno potenziale né in situazioni che danno luogo ad obbligo di astensione ai sensi del d.P.R. 62/2013 e del Codice di comportamento interno;
- 9) Di dare atto che in ottemperanza al dispositivo della L. 196/2003 ( legge di tutela della privacy e dei dati personali),i dati sensibili vengono omessi e riportati nell'allegato A) che pur costituendo parte integrante e sostanziale del presente provvedimento, non sarà pubblicato;
- 10) Di trasmettere la presente in originale, al Servizio Finanziario , al Servizio Segreteria per i conseguenti adempimenti di competenza, ed in copia al Sindaco ed al Responsabile dei Servizi Cimiteriali e Sanità .

**Il Responsabile dell'Ufficio  
Servizi Cimiteriali e Sanità**  
Geom. *Aurelia Loredana*

**IL CAPO SETTORE VII  
AMBIENTE E PATRIMONIO**  
Ing. *Guillermo Spanò*



SERVIZIO FINANZIARIO

ACCERTAMENTO: N. 24/2017  
REVERSALE N. 8149/2017  
IMPEGNO: N. \_\_\_\_\_  
LIQUIDAZIONE: N. \_\_\_\_\_

VISTO: Si attesta la regolarità contabile e la relativa copertura finanziaria.

23 NOV. 2017



IL CAPO SETTORE FINANZE  
Dott.ssa Grazia Maria Galanti

A handwritten signature in black ink, appearing to read "G. Galanti".



# Mausoleo a 4 posti

Pianta

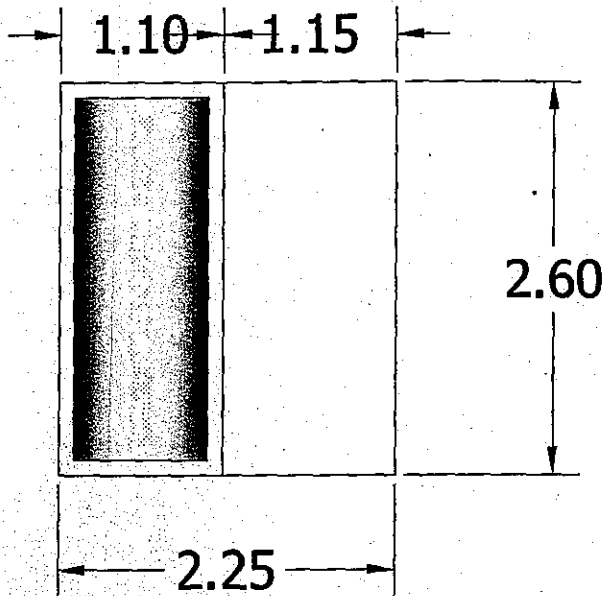

Prospetto Frontale

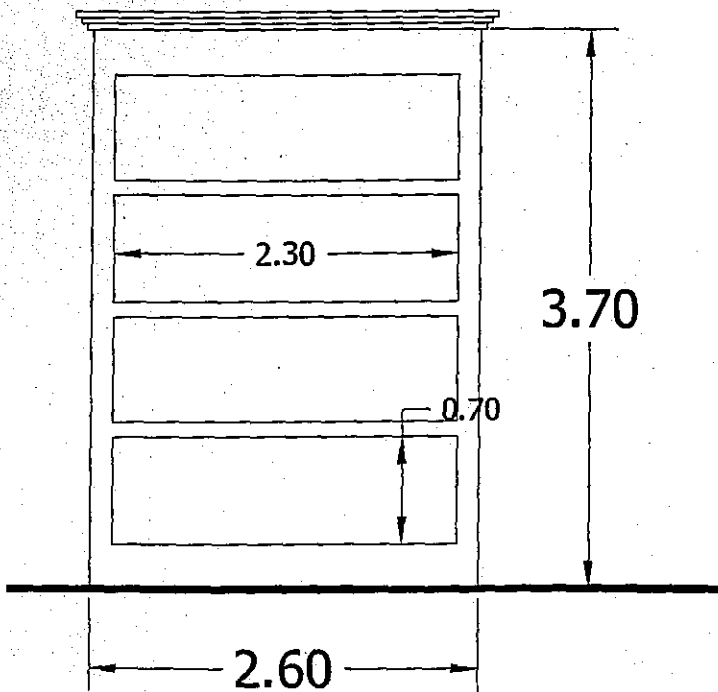

Prospetto Laterale

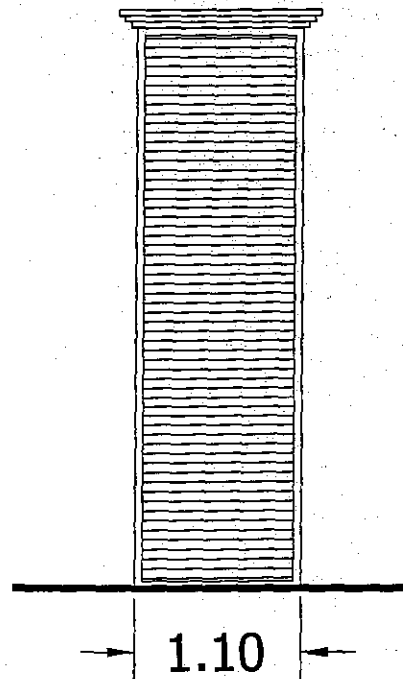

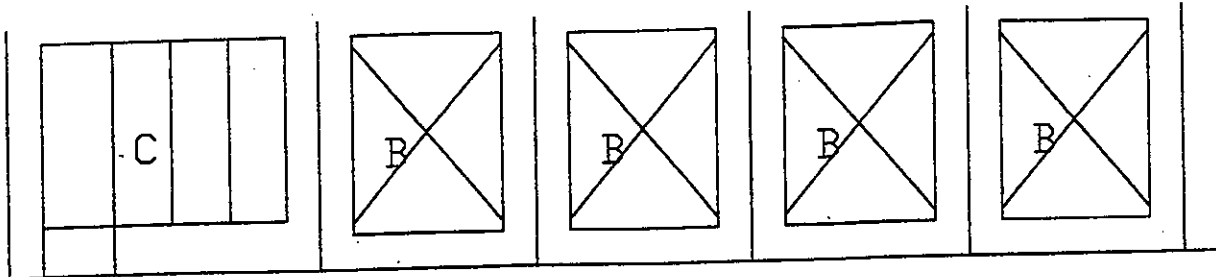

1.80

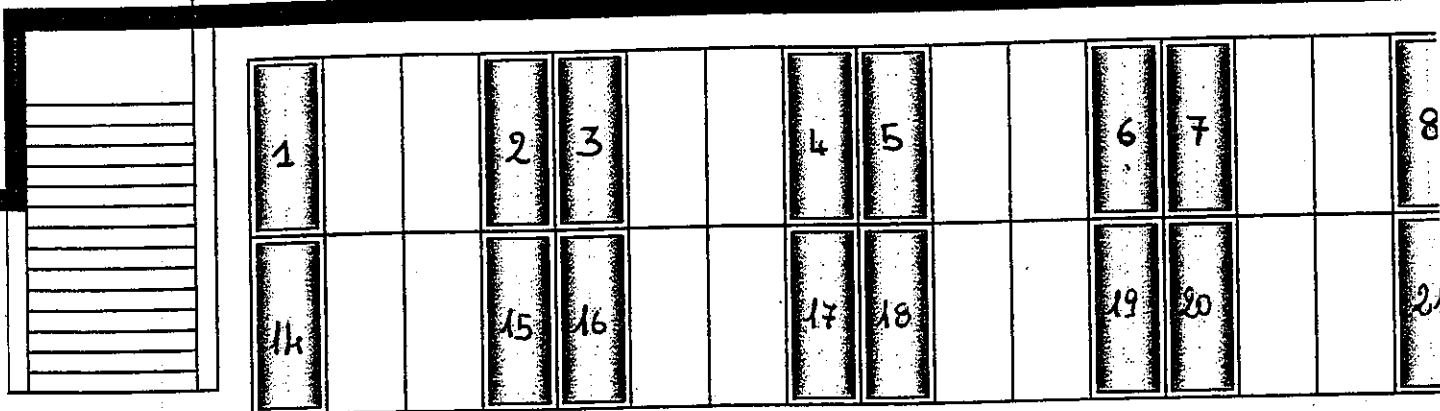
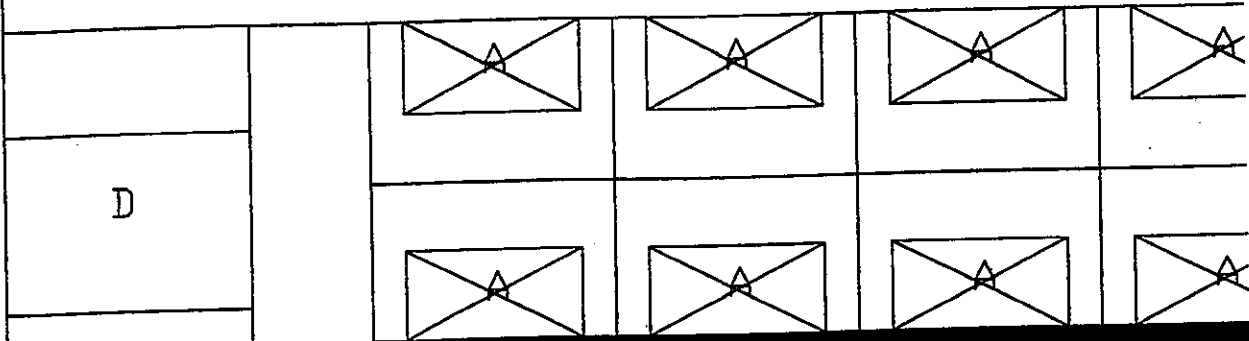

4.60

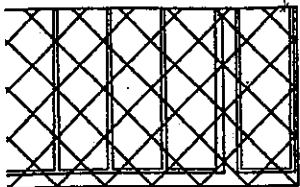

1.00

$h = 2,70$  da realizzare

